

FICHE PRODUIT

FL PFM 65 W 4000 K SYM 100 BK

FLOODLIGHT 65 W | Projecteur polyvalent avec un flux lumineux jusqu'à 8000 lm



Zones d'application

- Remplace les projecteurs halogènes
- Utilisation en extérieur (IP65)
- Industrie
- Espaces publics
- Zones de construction
- Façades de bâtiments

Avantages du produit

- Lumineux, robuste et durable
- Éclairage uniforme et de qualité, grâce au diffuseur dépoli en verre trempé
- Aucun flux lumineux au dessus de la ligne d'horizon (ULR 0%) lorsqu'il est monté à 0° d'inclinaison
- Économies d'énergie pouvant atteindre 90% par rapport aux projecteurs de lampe halogène
- Garantie de 5 ans

Caractéristiques du produit

- Distribution symétrique de la lumière basée sur un réflecteur avec un angle de faisceau de 100° x 100°
- Alimentation intégrée avec large plage de tension, adaptée pour 100 - 277 V_{AC}
- Protection contre les surtensions : jusqu'à 6 kV (L / N-PE), 4 kV (L-N)
- Support de montage avec angle de 30° et large zone de rotation
- Membrane pour optimiser l'échange d'air, sans compromettre la protection IP
- Câble flexible préinstallé de 1 m (H05RN-F), 3 fils de 1,0 mm² enroulés



DONNÉES TECHNIQUES

DONNÉES ÉLECTRIQUES

Puissance nominale	65,00 W
Tension nominale	100...277 V
Fréquence du réseau	50...60 Hz
Intensité nominale	340 mA
Courant d'appel	14,1 A
Durée courant appel T sub h50 / sub	145 µs
Nombre maximal de luminaires par disjoncteur miniature B16	29
Max. de luminaires par disjoncteur C10 A	21
nombre max. de luminaires par disjoncteur C16	33
Facteur de puissance λ	> 0,90
Distorsion harmonique totale	< 20 %
Classe de protection	I
Mode d'opération	Integrated LED driver

Données photométriques

Flux lumineux	8000 lm
Efficacité lumineuse	123 lm/W
Temp. de couleur	4000 K
Teinte de couleur (désignation)	Blanc froid
Ra Indice de rendu des couleurs	≥80
Ecart-type de correspondance de couleur	≤5 sdc
Intensité lumineuse	-
Indice du papillotement (PstLM)	-
Indice de l'effet stroboscopique (SVM)	-
Groupe de sécurité photobiologique EN62778	RG1
Groupe de sécurité photobiologique EN62471	RG1
Angle de rayonnement	100 ° x 100 °



FL PFM 65W4000K SYM 100 BK

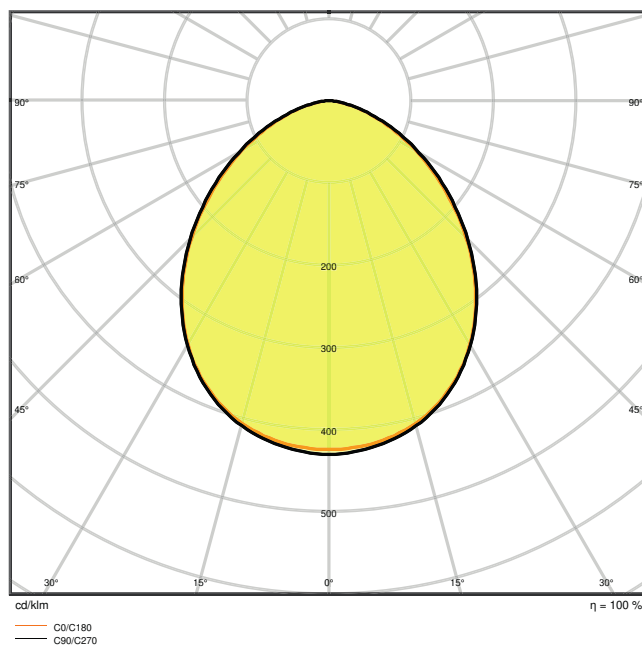

FL PFM 65W4000K SYM 100 BK

DIMENSIONS ET POIDS

Longueur	268,00 mm
Largeur	237,00 mm
Hauteur	49,00 mm
Poids du produit	2100,00 g
Longueur de câble	1000 mm

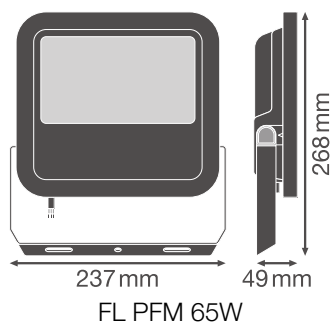

Matériau & couleurs

Couleur du produit	Noir
Couleur du teinte	Noir
Matériau de corps	Aluminium
Matière de la surface émettrice.	Verre
Test au fil incand. selon CEI 60695-2-12	650 °C
Teneur en mercure	0.0 mg

APPLICATION & MONTAGE

Plage de température ambiante	-30...+50 °C
Plage de température de stockage	-40...+70 °C
Type de connexion	Câble, 3-poles
Type de protection	IP65
Indice de protec. IK (résist. aux [PIM])	IK08
Gradable	Non
Montage	Surface
Emplacement montage	Mur / Plafond / Sol
Application	Extérieur
Orientable	Oui
Module LED remplaçable	Non remplaçable
Avec source de lumière	Oui

Durée de vie

Durée de vie L70/B50 @ 25 °C	70000 h ¹⁾
Durée de vie L80/B10 @ 25 °C	55000 h ¹⁾
Durée de vie L90/B10 @ 25 °C	35000 h
Nombre de cycles de commutation	100000

¹⁾ t[h]: L70 / B50 @ 25 °C (Ta), t[h]: L80 / B10 @ 25 °C (Ta), t[h]: L90 / B10 @ 25 °C (Ta)

Alimentation

Courant de sortie	700 mA
Alimentation électronique - Courant d'ondulation de sortie	< 35 %

CERTIFICATS ET NORMES

Normes	CE / CB / ENEC / EAC / RoHS / EPD
Température de surface limitée	Non
Résistance aux chocs de balle	Non















EPD



LEDV-00017-V01.01-EN

Conseils de sécurité

– Surface max. de prise au vent 0,046 m²

TÉLÉCHARGEMENTS

Documents et certificats		Document name
	User instruction	UI FL PFM 65W - 200 W
	Addon Technical Information	LSI FL PFM SYM
	Addon Technical Information	LSI FL PFM SYM
	Packaging insert	Legal Insert FL PFM
	Declarations Of Conformity CE	FLOODLIGHT PFM
	Declarations Of Conformity UKCA	FL PFM SYM
Photométrie et fichiers pour études d'éclairage		Document name
	IES file (IES)	FL PFM 65W4000K SYM 100 BK
	LDT file (Eulumdat)	FL PFM 65W4000K SYM 100 BK
	ULD file (DIALux)	FL PFM 65W-4000K SYM 100 BK
	ROLF file (RELUX)	FL PFM 65W-4000K SYM
	UGR file (UGR table)	FL PFM 65W4000K SYM 100 BK
	LDC typ cone	FL PFM 65W4000K SYM 100 BK
	LDC typ polar	FL PFM 65W4000K SYM 100 BK
Fichiers CAD/BIM		Document name
	BIM_Revit_3D	Floodlight G3

Fichiers CAD/BIM	Document name
 CAD_STEP_3D	FL G3 65W
Textes pour appels d'offres	Document name
 Offres	FLOODLIGHT 65 W 4000 K SYM 100 BK-FR

DONNÉES LOGISTIQUES

Code produit	Unité d'emballage (Pièces/Unité)	Dimensions (longueur x largeur x hauteur)	Poids approximatif	Volume
4058075422469	Etui carton fermé 1	56 mm x 244 mm x 285 mm	2224.00 g	3.89 dm ³
4058075422476	Carton de regroupement 4	289 mm x 274 mm x 347 mm	9413.00 g	27.48 dm ³

Le code produit mentionné décrit la petite quantité d'unité qui peut être commandée. Une unité peut contenir un ou plusieurs produits. Lorsque vous passez la commande, merci de bien vouloir entrer une unité ou un multiple d'une unité.

DÉTAILS COMPLÉMENTAIRES

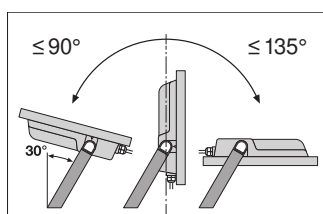

	A	B	C	Ø	Ø
65W	150	108	8.5	2x M8	0,046m ²
80W	150	108	10.5	2x M10	0,061m ²
125W	170	118	10.5	2x M10	0,083m ²
165W	170	118	12.5	2x M12	0,102m ²
200W	170	118	12.5	2x M12	0,124m ²

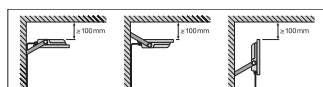
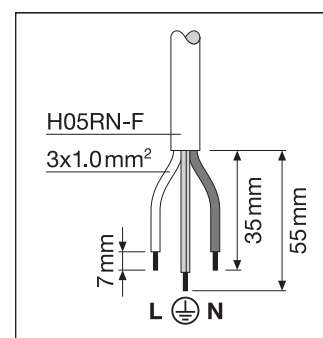

Références / Liens

– Plus d'informations sur la garantie sous www.ledvance.fr/garantie

AVERTISSEMENT

Sous réserve de modifications. Sauf erreur ou omission. Veuillez à toujours utiliser la version la plus récente.